

wasco[®]

KØLE-FRYSESKAB KF295W/KF295SS
Varenr. 16958/16959

Brugervejledning

Læs brugervejledningen omhyggeligt før køle-fryseskabet tages i brug. Gem brugervejledningen til senere brug.

Indholdsfortegnelse

Indholdsfortegnelse	2
1.0 Sikkerhedsadvarsler	3
1.1 Advarsler	3
1.2 Advarselssymbolernes betydning	4
1.3 Advarsler om elektricitet.....	5
1.4 Advarsler i forbindelse med brug	6
1.5 Advarsler for anbringelse.....	6
1.6 Advarsler for energi	7
1.7 Advarsler ved bortskaffelse	7
2.0 Korrekt brug af køle-fryseskabet.....	8
2.1 Placering.....	8
2.2 Montage af dørhåndtag	9
2.3 Justering af fødderne.....	10
2.4 Skift af dørenes åbningsretning	10
2.5 Skift af lyskilde	14
2.6 Start.....	14
2.7 Tips til at spare energi.....	15
3.0 Hovedkomponenter og funktioner.....	16
3.1 Hovedkomponenter.....	16
3.2 Funktioner.....	17
4.0 Vedligeholdelse og pleje.....	19
4.1 Generel rengøring.....	19
4.2 Afrimning.....	19
4.3 Ude af brug	19
5.0 Problemløsning	20
5.1 Klimaklasser.....	21
5.2 Bortskaffelse.....	21
6.0 Teknisk datablad	22

1.0 Sikkerhedsadvarsler

1.1 Advarsler

Advarsel for:

Risiko for brand
Brandfarlige materialer



Dette køle-fryseskab er udelukkende beregnet til brug i private husholdninger.

Dette køle-fryseskab er ikke beregnet til brug af personer (også børn) med reducerede fysiske, sanselige eller mentale egenskaber, eller mangel på erfaring og kendskab, medmindre de er under opsyn eller instrueret om køle-fryseskabets brug af en person der er ansvarlig for deres sikkerhed.

Børn skal instrueres om at de ikke må lege med kølefryseskabet.
Hvis strømkablet er beskadiget, skal det skiftes af en fagmand for at undgå skader.
Opbevar ikke eksplosive substanser som aerosoldåser med et brandfarligt drivmiddel i fryseren.
Strømmen skal afbrydes til køle-fryseskabet efter brug og før der foretages vedligeholdelse.

Advarsel: Hold alle ventilationsåbninger, også i kabinettet, fri for forhindringer.

Advarsel: Brug ikke mekaniske eller andre redskaber, end de der anbefales af producenten, til at fremskynde afrimning.

Advarsel: Pas på ikke at beskadige kølekredsløbet.

Advarsel: Brug ikke andre elektriske redskaber indvendigt i fryseren, end de der er anbefalet af producenten.

Advarsel: Når køle-fryseskabet opstilles så pas på at strømkablet ikke kommer i klemme eller beskadiges.

Advarsel: Sæt ikke stikdåser eller transportable strømforsyninger bagved køle-fryseskabet.

Brug ikke forlængerledninger eller adaptere uden jordforbindelse.

Fare: Børn kan blive indespærret! Før køle-fryseskabet bortskaffes, så fjern døren og lad hylderne blive i, så børn ikke kan lukkes inde.

Afbryd strømmen til køle-fryseskabet før ekstraudstyr installeres.

Kølemiddel og skumisulering er brandfarligt. Derfor må køle-fryseskabet ikke komme i nærheden af åben ild når den bortskaffes. Derfor skal køle-fryseskabet afleveres på en genbrugsstation.

Hvis køle-fryseskabet forsynes med lås, skal nøglen opbevares på et sted hvor børn ikke kan finde den og ikke i nærheden af fryseren.

EN Standard: Køle-fryseskabet må bruges af børn fra 8 år og ældre og af personer (også børn) med reducerede fysiske, sanselige eller mentale egenskaber, eller mangel på erfaring og kendskab, når de er under opsyn eller instrueret om køle-fryseskabets brug af en person der er ansvarlig for deres sikkerhed. Børn må ikke lege med køle-fryseskabet. Rengøring og vedligeholdelse må ikke foretages af børn uden opsyn. Børn fra 3 til 8 år må sætte ting ind og tage ting ud af køle-fryseskabet.

For at undgå forurening af madvarer skal følgende retningslinjer respekteres:

- Åbnes døren i længere perioder kan det betyde en betydelig stigning af temperaturen i køle-fryserummet.
- Rengør jævnligt de dele af overfladerne der kan komme i kontakt med madvarer.
- Rengør vandbeholderen hvis den ikke har været brugt i 48 timer. Skyl vandsystemet der er forbundet til vandforsyning hvis det ikke har været brugt i 5 dage.
- Opbevar rå kød og rå fisk i beholdere i køle-fryseren så det ikke kommer i kontakt med eller drypper på andre madvarer.
- 2-stjernede fryserum er egnede til at opbevare for-frosne madvarer, at lave eller opbevare is og lave isterninger.
- 1-, 2- og 3-stjernede fryserum er ikke egnede til indfrysning af friske madvarer.
- Fryserne uden 4-stjernede rum er ikke egnede til indfrysning af madvarer.
- Hvis køle-fryseskabet er tomt i længere perioder, så afbryd strømmen, afrim, rengør, aftør og lad døren stå åben for at undgå mugdannelse.

Fritstående køle-fryseskabe er ikke egnede til indbygning.

For hvidevarer med køl: Nogle type friske grøntsager og frugter tåler ikke kulde, og bør derfor ikke opbevares i denne afdeling.

Udskiftning af LED lyskilde må kun ske af en fagmand. Lyskilden er effektklasse F.

Advarsel: For at undgå risiko for at vælte, skal køle-fryseskabet fastgøres som angivet i brugervejledningen.

Advarsel: Tilslut kun til transportabel vandforsyning (for fryserne der kan lave is).

1.2 Advarselssymbolernes betydning



Dette er et forbudssymbol.

Hvis instruktioner med dette symbol ikke overholdes, kan det resultere i ødelæggelse af køle-fryseskabet eller alvorlig personskade for brugeren.



Dette er et advarselssymbol.

Der skal iagttages streng overholdelse af instruktioner mærket med dette symbol, ellers kan der ske skade på køle-fryseskabet eller på personer.



Dette er et opmærksomhedssymbol.

Instruktioner mærket med dette symbol kræver speciel opmærksomhed. Utilstrækkelig opmærksomhed kan resultere i moderate personskader eller skader på køle-fryseskabet.

Denne brugervejledning indeholder en stor mængde sikkerhedsinformation, der skal kendes af brugerne!

1.3 Advarsler om elektricitet

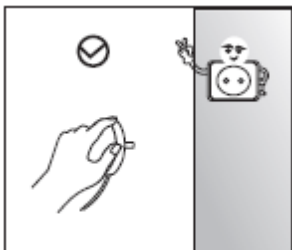

Træk ikke i ledningen når stikproppen skal ud af kontakten. Tag fat direkte i stikproppen.
Pas på ikke at beskadige ledningen og brug ikke ledningen, hvis den bliver beskadiget.

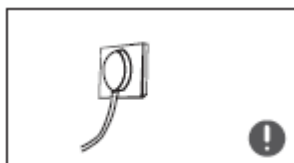

Brug en stikkontakt, hvor der ikke er tilsluttet andre enheder. Stikproppen skal være solidt fastgjort til stikkontakten, da der ellers er fare for brand.
Kontroller at jordstikbenet i stikproppen er forbundet til stikkontaktens jordforbindelse.



Hvis der er mistanke om lækkende gas eller andre brandfarlige gasser, så åbn døre og vinduer. Træk ikke køle-fryseskabets stikprop eller andre stikpropper ud, da en gnist kan antænde gasserne.

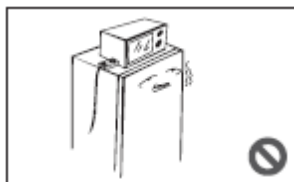

Placer ikke elektriske apparater oven på køle-fryseskabet, medmindre de er anbefalet af producenten.

1.4 Advarsler i forbindelse med brug

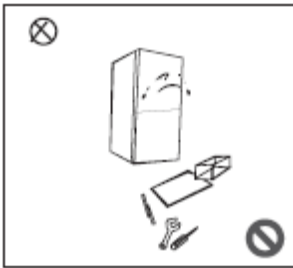

Brug ikke magt til at adskille køle-fryseskabet og lav ingen ændringer i konstruktionen. Vedligeholdelse skal foretages af en fagmand.
Et ødelagt strømkabel skal udskiftes af en fagmand, for at undgå farer.

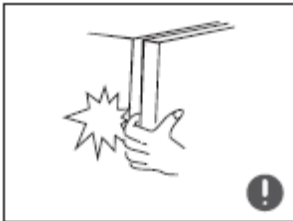

Afstanden mellem køle-fryseskabets dør og kabinettet er meget lille, pas på ikke at få fingre i klemme. Luk døren forsigtigt for at undgå at ting falder ned.
Tag ikke madvarer eller beholdere ud af køle-fryseskabet mens den kører, specielt metalbeholdere for at undgå frostskafer.



Tillad aldrig at børn klatrer på eller i køle-fryseskabet da barnet kan blive kvalt eller slå sig, hvis det falder ned.

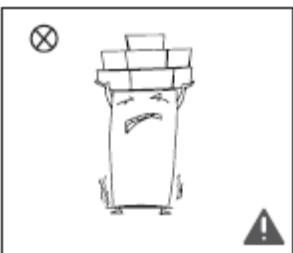

Placer ikke ting oven på køle-fryseskabet da tingene kan falde ned, når døren åbnes og forårsage skader.
Afbryd strømmen til køle-fryseskabet, hvis der sker strømudfald eller køle-fryseskabet skal rengøres.
Tilslut ikke strømmen igen før efter 5 minutters forløb for at undgå beskadigelse af kompressoren.

1.5 Advarsler for anbringelse



For at undgå skader eller brandfare, så anbring ikke brandfarlige, eksplosionsfarlige, ustabile eller korrosive genstande i fryseren.
For at undgå skader eller brandfare så placer ikke brandfarlige genstande nær ved fryseren.

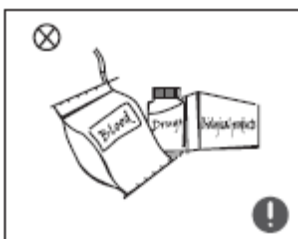

Køle-fryseskabet er beregnet til brug i private husholdninger til opbevaring af madvarer, og må ikke bruges til andet, som f.eks. blod, medicin eller biologiske produkter.





Opbevar ikke øl, drikkevarer eller væsker i flasker eller dåser i fryseren. Flasker eller lukkede beholdere kan sprænges, når de fryses og forårsage skader.

1.6 Advarsler for energi

1. Køle-fryseapparater arbejder ikke konsekvent, når de i en lang periode anvendes i den kolde del af de omgivelsestemperaturområder, som de er designet til. Der er mulighed for optøning af indholdet og for varm temperatur i madvarerne.
2. Mousseerende drikke bør ikke opbevares i fryseren, og produkter som vandis kan blive spist for kolde.
3. Overskrid ikke opbevaringstiden (anbefalet af fødevarereproducenten) for nogen madvarer, og specielt ikke for kommercielt lynfrosne madvarer.
4. Tag forholdsregler så frosne madvarer ikke tør op under afrimning af fryseren. Indpak for eksempel i flere lag avispapir.
5. Stigning i temperaturen i frosne madvarer under manuel afrimning, vedligeholdelse eller rengøring, forkorter opbevaringstiden.

1.7 Advarsler ved bortskaffelse

-  Kølemiddel og skumplast brugt i køle-fryseskabet er brandfarlige. Derfor skal det når det bortskaffes holdes væk fra åben ild. Køle-fryseskabet skal afleveres på en genbrugsstation.
-  Når køle-fryseskabet bortskaffes så fjern dørene og tag deres pakninger af men lad hylderne blive så børn ikke indespærres.



Dette mærke indikerer at produktet ikke må bortskaffes med husholdningsaffaldet. Produktet skal afleveres på en genbrugsstation, så de genbrugelige dele kan oparbejdes til genbrug, og de ikke-genbrugelige dele kan bortskaffes på miljørigtig måde.

2.0 Korrekt brug af køle-fryseskabet

2.1 Placering

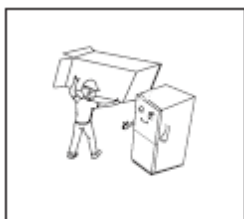

Inden brug, fjern al emballage inkl. bundpuderne, flamingoplader og tape indvendigt i fryseren. Træk beskyttelsesfilmen af døren og kabinettet.

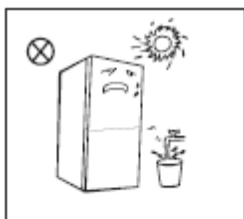

Placer ikke køle-fryseskabet i direkte sollys, eller i fugtige eller våde omgivelser for at undgå rust og nedsættelse af isoleringseffekten. Sprøjt ikke på eller vask ikke køle-fryseskabet, placer den ikke, hvor der kan blive sprøjtet vand på den, da det har indflydelse på den elektriske isolering.

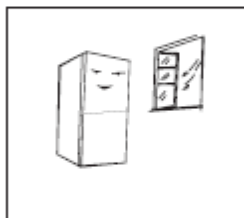

Køle-fryseskabet skal placeres i et godt ventileret rum, gulvet skal være plant og solidt (drej venstre-højre for at justere fødderne til plan opstilling (se punkt 2.3)).

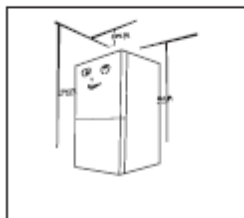

Der skal være 30 cm mellem oversiden af køle-fryseskabets og loftet og der skal være mindst 10 cm mellem bagsiden og væggen, for at tillade luftpassage.

i Forholdsregler før installation:

Informationerne i brugervejledningen er kun til information. Køle-fryseskabet kan være forskellig fra brugervejledningen.

Før installation og justering af tilbehør skal man sikre sig at køle-fryseskabet ikke er tilsluttet strøm.

Der skal være taget forholdsregler for at undgå at håndtag falder af og er skyld i personskader.

2.2 Montage af dørhåndtag

Vær omhyggelig med montagen for at undgå at håndtaget falder af og forårsager personskade.

Til montagen skal der bruges en skruetrækker til skruer med krydskærv.

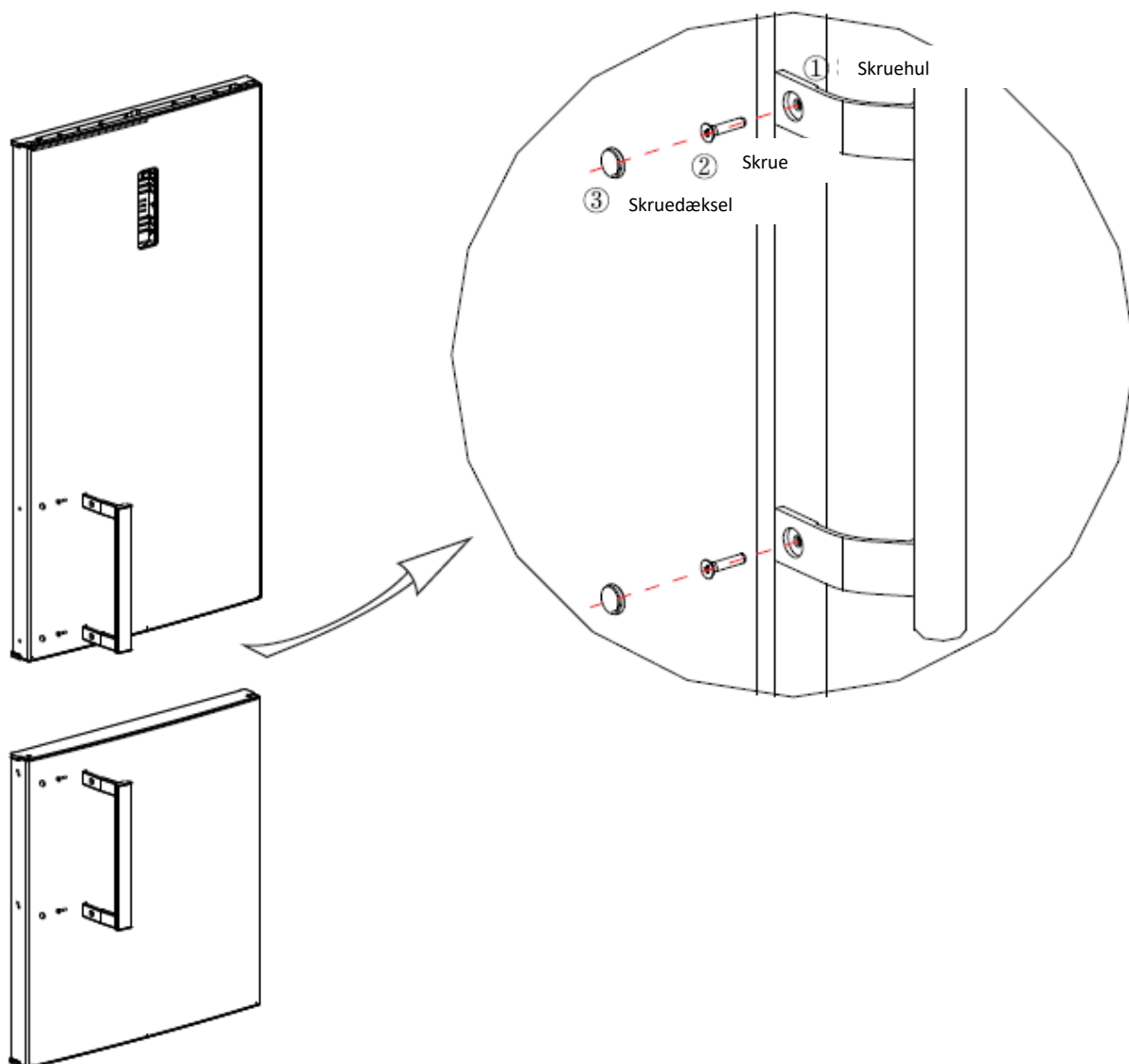

Billedet ovenfor er til reference. Produktet kan se anderledes ud. Den aktuelle konfiguration fremgår af produktet eller information fra producenten.

Montage trin:

- Brug skruetrækkeren til at fastgøre skruerne ② i skruerhullerne ① og tilspænd.
- Monter skruedækslerne ③ på skruerhullerne i håndtaget.



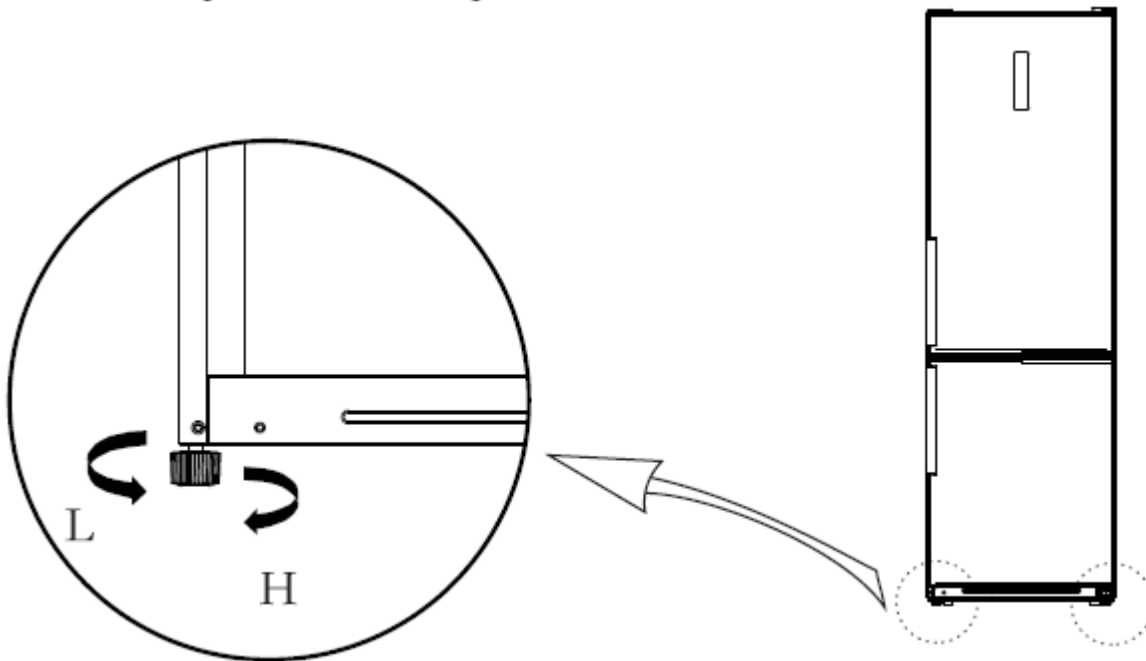

2.3 Justering af fødderne



Billedet ovenfor er til reference. Produktet kan se anderledes ud. Den aktuelle konfiguration fremgår af produktet eller information fra producenten.

- Drej fødderne med uret for at hæve køle-fryseskabet.
- Drej fødderne mod uret for at sænke køle-fryseskabet.
- Juster fødderne til højre og venstre for at få i vater.

2.4 Skift af dørenes åbningsretning

Værktøj som brugeren skal have ved hånden			
	Skruetrækker til krydskærv skruer		Spatel og skruetrækker med lille blad
	5/16" topnøgle		Afdækningstape

1. Fjern alle madvarer fra dørhylden. Luk døren og tape den fast med afdækningstape.

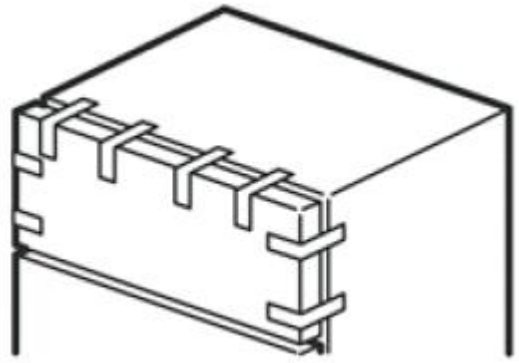

2. Tag dækslerne af det øverste hængsel og over skruenhullerne, fjern hængslet og skruenhætterne.

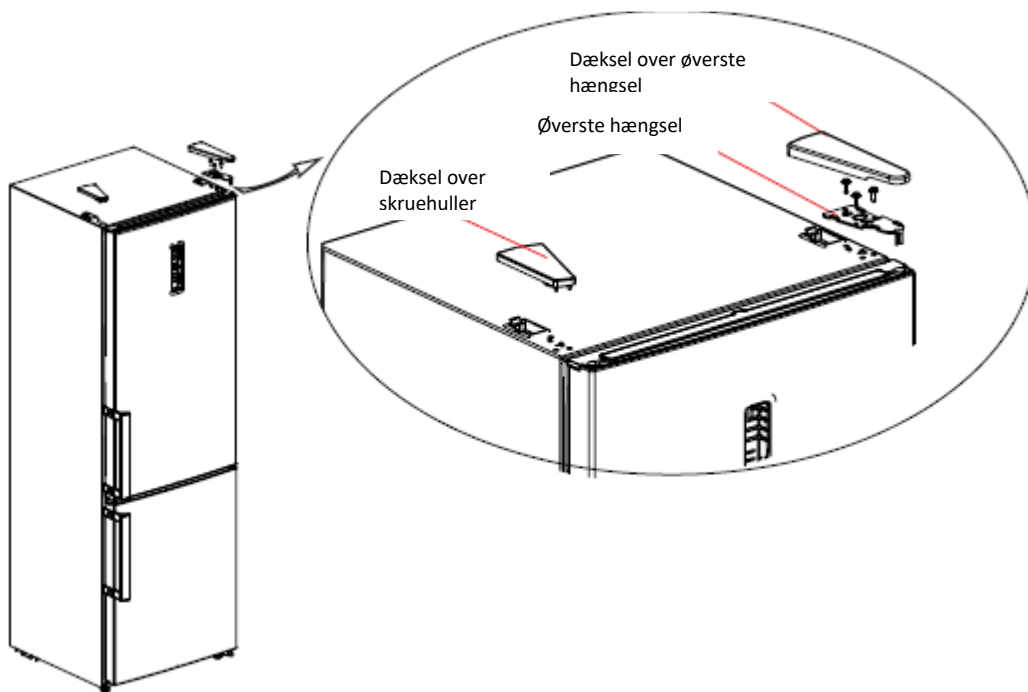

3. Fjern døren til køleskabet sammen med det midterste hængsel, sticker og skruehætterne.

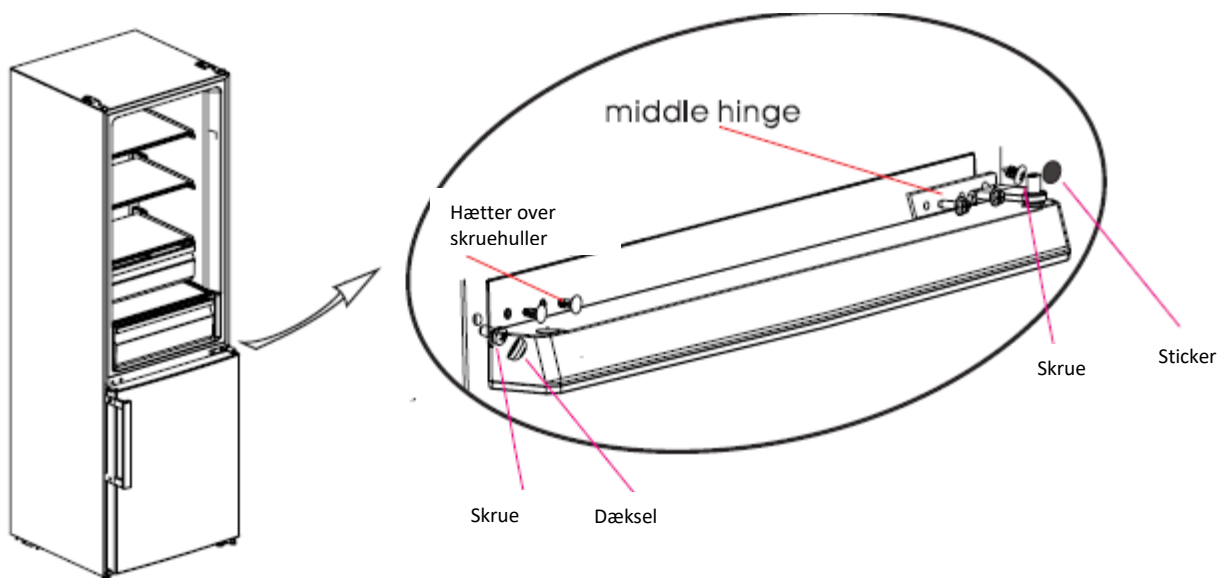

4. Tag døren til fryseren af, afmonter nederste hængsel og skruehætterne.

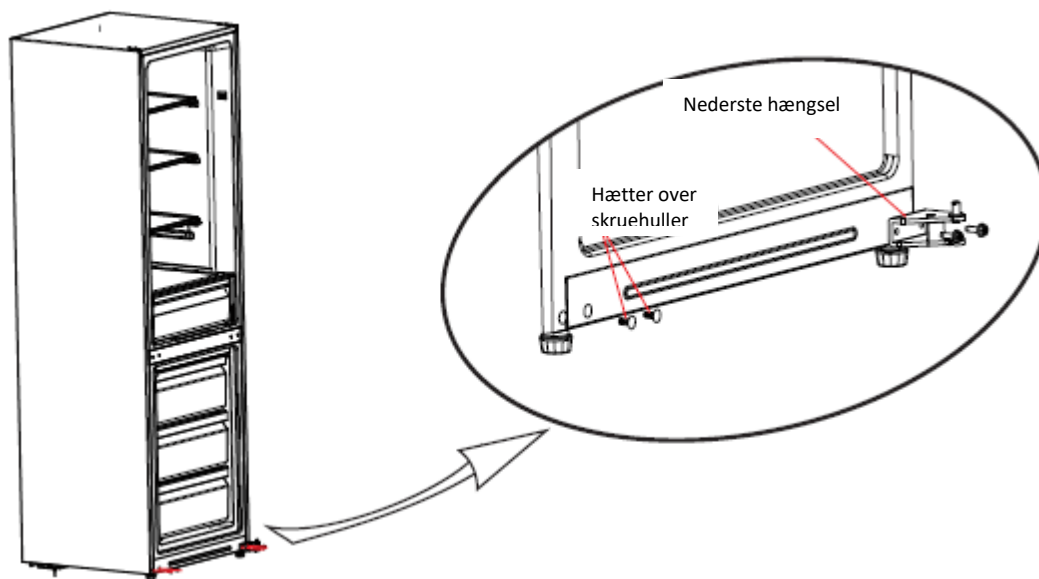

5. Monter bøsningen til nederste hængsel på den anden side og monter nederste hængsel på den anden side.

Tag stopperen af fryseafdelingen og monter den på den anden side.

Tag bøsningrøret og hulhætterne af på døren til fryseafdelingen og monter den på den anden side.

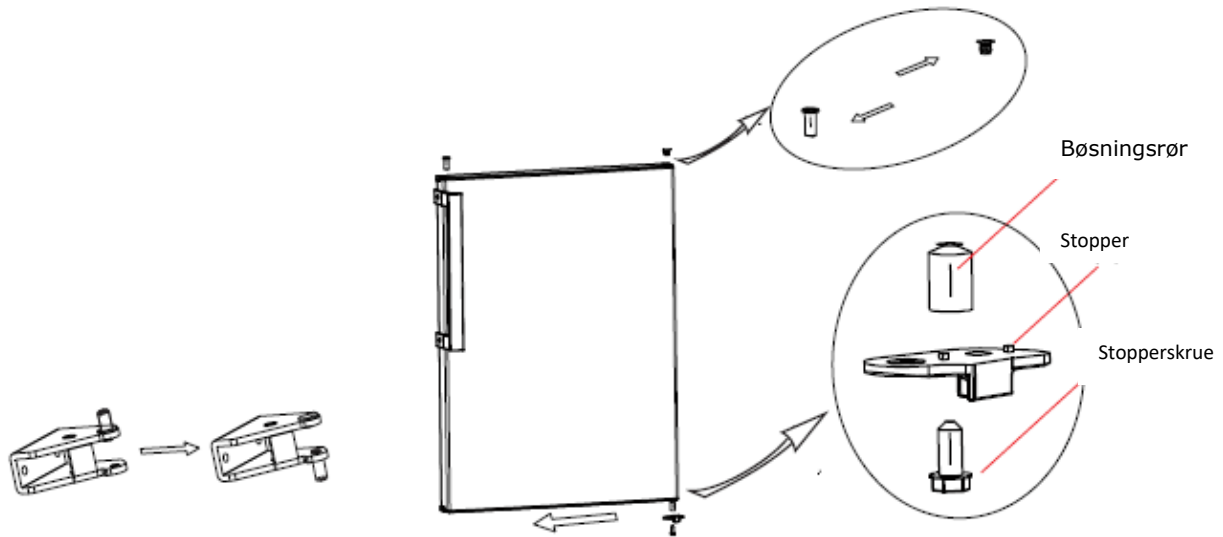

6. Sæt døren til fryseren på nederste hængsel og monter midterste hængsel, skruer, skruedæksel og hulhætter. Fjern øverste dæksel på fryserdøren, monter øverste hængsels bøsning på den anden side.

Fjern stopperen i bunden, bøsningrøret på køleskabsdøren og signalforbindelsen og monter dem på den anden side.

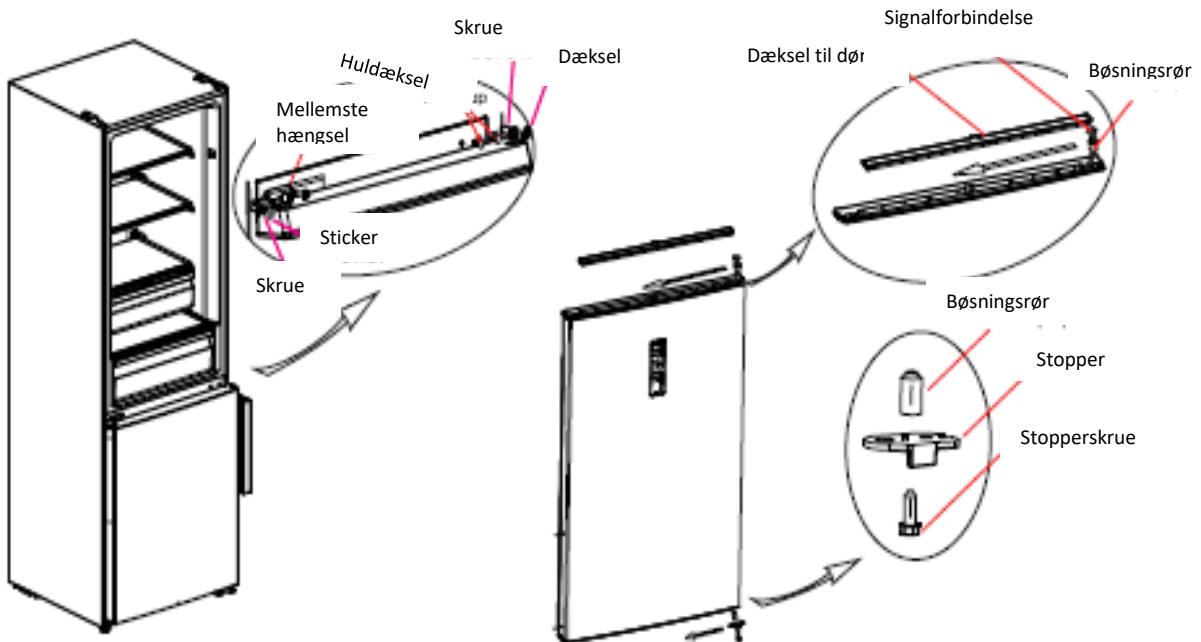

7. Sæt køleskabsdøren på det midterste hængsel og monter øverste hængsel, forbind signal terminal ④ med signalpunkt ①. Forbind signalpunkt ② med signalpunkt ③. Monter dæksel for øverste hængsel og dæksel for huller. For montage af håndtaget, se punkt 2.2.

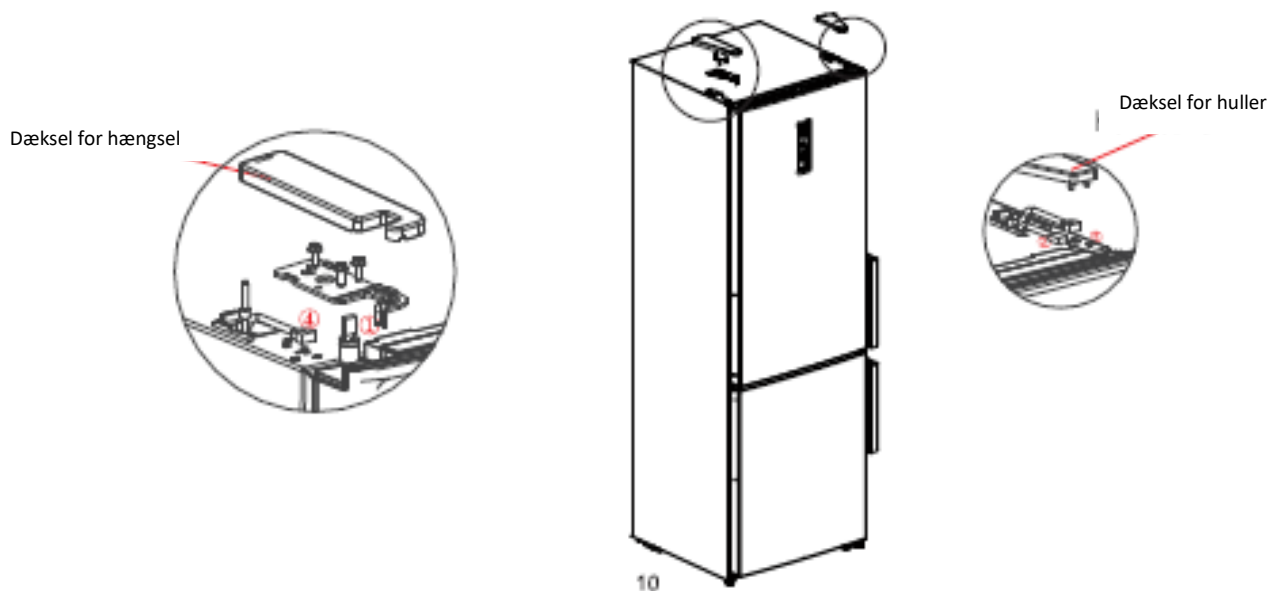

2.5 Skift af lyskilde

Skift og vedligeholdelse af LED lyskilde skal foretages af en fagmand.

2.6 Start

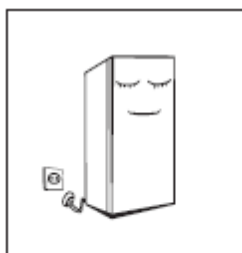

Før køle-fryseskabet startes første gang, skal det stå i en time før det tilsluttes strøm.

Før der lægges friske eller frosne madvarer i køle-fryseskabet, skal det køre 2-3 timer eller 4 timer i sommerperioden, hvor der er høj omgivelsestemperatur.

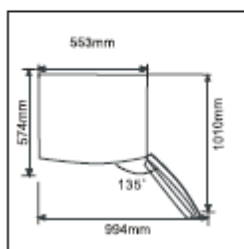

Hold nok fri plads mellem køle-fryseskabet og omgivelserne så døre og udtræk kan åbnes bekvemt.

2.7 Tips til at spare energi

- Køle-Fryseskabet skal placeres i den koldeste del af rummet, væk fra varmegivende apparater eller varmekanaler og ude af direkte sollys.
- Lad varme fødevarer køle ned til rumtemperatur, før de sættes i køle-fryseskabet. Overbelastning af fryseren tvinger kompressoren til at køre i længere tid. Fødevarer der indfryses for langsomt, taber kvalitet eller ødelægges.
- Indpak fødevarer ordentligt og tør beholdere helt tørre før de sættes i fryseren. Dette reducerer rimdannelse indvendigt i fryseren.
- Opbevaringsbeholdere bør ikke pakkes i alufolie, vokspapir eller køkkenrulle. Dette hindrer luftcirkulation og gør køle-fryseskabet mindre effektivt.
- Organiser og mærk fødevarer så man ikke skal søge længe efter dem. Derved reduceres den tid døren skal være åben. Udtag så mange ting som muligt der er brug for på én gang og luk døren hurtigst muligt.

3.0 Hovedkomponenter og funktioner

3.1 Hovedkomponenter

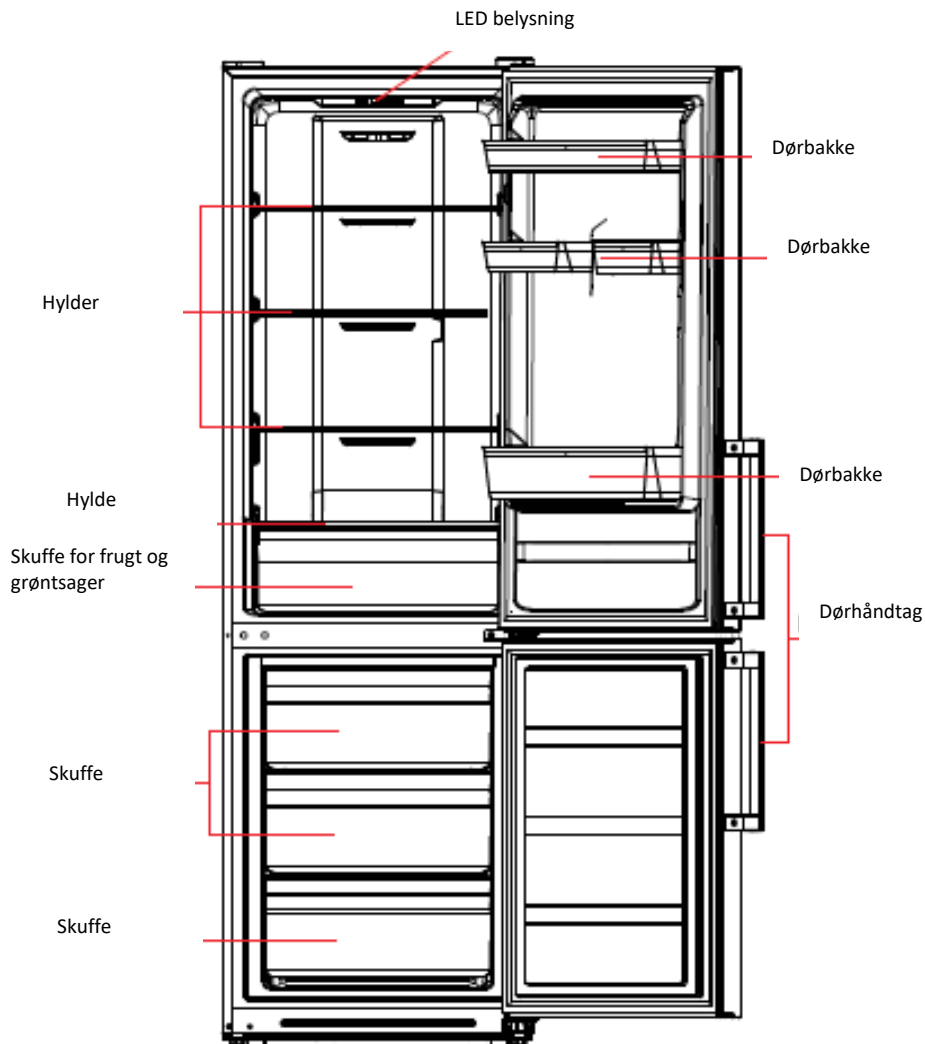

Billedet ovenfor er til reference. Produktet kan se anderledes ud. Den aktuelle konfiguration fremgår af produktet eller information fra producenten.

Køleskabet

- Køleskabet bruges til at opbevare forskellig frugt, grøntsager, drikkevarer og andre madvarer, der skal bruges indenfor 3-5 dage.
- Kogte madvarer bør ikke lægges i køleskabet før de er kølet ned til stuetemperatur.
- Glashylderne kan justeres op og ned, for at skaffe køleplads efter behov.

Fryseskabet

- Fryseskabet kan holde madvarer friske i lang tid og bruges fortrinsvis til at frosne madvarer og til at lave isterninger.
- Fryseskabet bruges til at opbevare kød og fisk, der ikke skal spises efter kort tid.
- Større kødstykker kan med fordel deles i mindre stykker til hurtig frysning og så man let kan finde dem.
- Frosne madvarer skal spises før opbevaringstidens udløb.

Skuffer, bokse og hylder er placeret i den position der er mest energieffektiv.

3.2 Funktioner

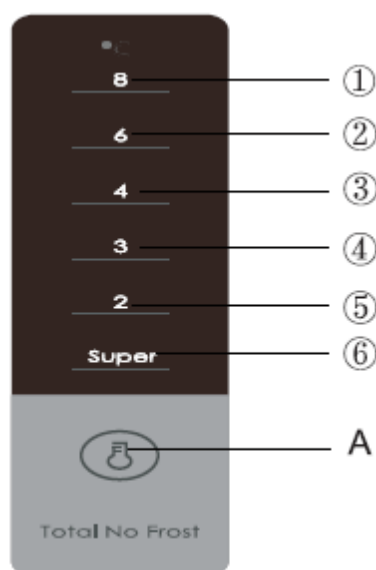

Billedet ovenfor er til reference. Produktet kan se anderledes ud. Den aktuelle konfiguration fremgår af produktet eller information fra producenten.

Knapper

A: Indstilling af temperatur i køleafdeling.

Display

- ① Indstilling 1: Temperatur +8 °C
- ② Indstilling 2: Temperatur +6 °C
- ③ Indstilling 3: Temperatur +4 °C
- ④ Indstilling 4: Temperatur +3 °C
- ⑤ Indstilling 5: Temperatur +2 °C
- ⑥ Indstilling 6: Super køling

Display

Når der er strøm på køle-fryseskabet vises: "Super" - "2" - "3" - "4" - "6" - "8" og knap der lyser i 3 sekunder og herefter vises den indstillede temperatur.



Hvis der opstår en fejl, vil de pågældende symboler for fejl vises:

Fejlkode	Fejltype	Display
E1	Fejl i temperatursensor i køleafdeling	"Super" og "2" blinker
E5	Fejl i afrimningssensor i fryser	"Super" og "3" blinker
E6	Kommunikationsfejl	"2" og "4" blinker
E7	Fejl i sensor for omgivelsestemperatur	"Super" og "4" blinker
E10	En knap sidder fast	"2" og "3" blinker

Når der ingen fejl er, viser displayet temperaturen i køleafdelingen.

Temperaturindstilling

Temperaturindstillingen ændres når der trykkes på  knappen. Køle-fryseskabet skifter til den nye indstilling efter 15 sekunder.

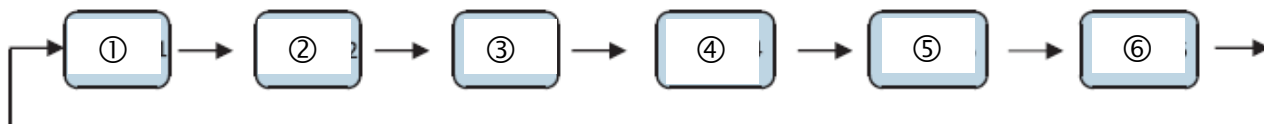

Super køling tilstand

Start Super køling: Tryk på  indtil "Super" vises i displayet.

I super køling tilstand vil køle-fryseskabet arbejde i temperaturområdet +2 °C, og denne tilstand vil automatisk blive annulleret ved 24 timer.

Super køling funktionen kan også bruges som super fryse funktion.

Temperaturkontrol af fryseren

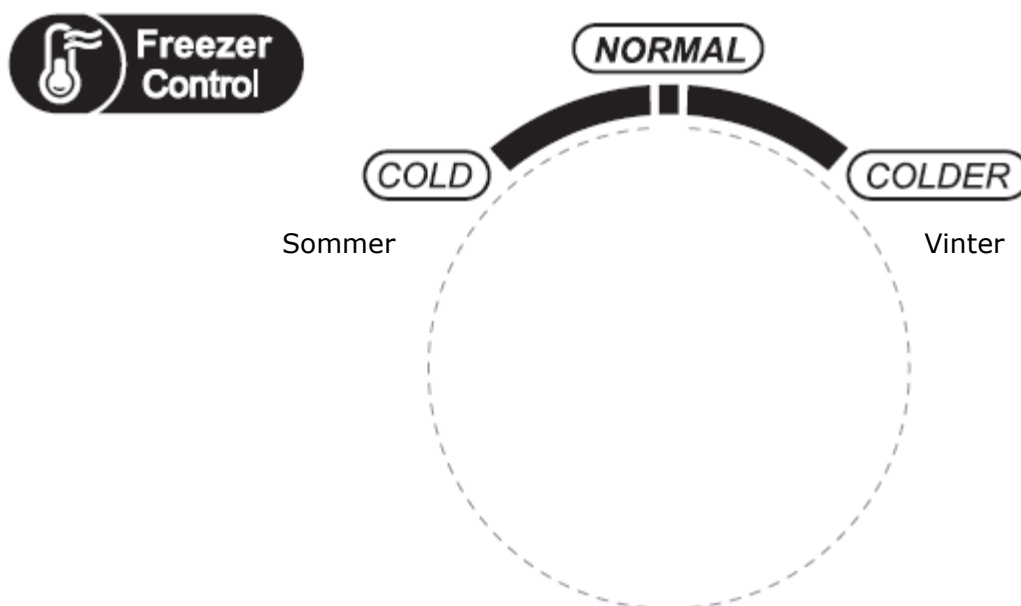

Temperaturen i fryseren er relativ lav i indstillingen COLDER, mens temperaturen i fryseren er relativ høj i indstillingen COLD. Indstillingen NORMAL bruges generelt.

Når omgivelsestemperaturen er høj om sommeren, skal indstillingen være mellem NORMAL og COLD. Er omgivelsestemperaturen over +35 °C skal indstillingen COLD foretrækkes.

Når omgivelsestemperaturen er lav om vinteren, skal indstillingen være mellem NORMAL og COLDER.

OBS!: Når indstillingen er sat til COLDER, vil temperaturen i fryseren blive koldere, men kølekapaciteten i køledelen vil være lavere.

4.0 Vedligeholdelse og pleje

4.1 Generel rengøring

- Støv og snavs bag køle-fryseskabet og på gulvet skal jævnligt fjernes for at forbedre fryseeffekten og spare energi.
- Kontroller jævnligt pakningen på døren, der må ikke være revner. Rengør dørpakningen med en blød fugtig klud med sæbevand eller fortyndet rengøringsmiddel.
- Køle-fryseskabet skal jævnligt rengøres indvendigt for at undgå lugt.
- Før indvendig rengøring, så fjern alle madvarer, hylder og udtræk.
- Brug en blød klud eller en svamp til at rengøre fryseren indvendigt med to spiseskefulde bagepulver i en kvart liter varmt vand. Skyl efter med vand og aftør køle-fryseskabet. Efter rengøring skal døren stå åben for at tørre naturligt før køle-fryseskabet startes igen.
- Ved områder, der er vanskelige at rengøre (smalle sprækker, åbninger eller hjørner), anbefales det at bruge en blød klud, blød børste o.l. hvis nødvendigt, eventuelt kombineret med en tynd pind, for at sikre at der ikke er snavs eller bakterier i disse områder.
- Brug ikke sæbe, rengøringsmidler, skurepulver, sprayrensemiddel o.l., da de kan give lugt indvendigt i fryseren og afgive smag til madvarer.
- Rengør flaskehylden, hylder og udtræk med en blød fugtig klud med sæbevand eller fortyndet rengøringsmiddel. Aftør med en blød klud eller lad tørre naturligt.
- Aftør køle-fryseskabet udvendig med en blød fugtig klud med sæbevand, rengøringsmiddel e.l. og tør efter.
- Brug ikke hårde børster, ridsende rengøringsredskaber, slibende rengøringsmidler, organiske opløsningsmidler (alkohol, acetone) kogende vand, syrer eller alkaliske midler, der kan ødelægge overfladen på køle-fryseskabet. Kogende vand og organiske opløsningsmidler som benzin, kan deformere eller ødelægge plastdele.
- Skyl ikke direkte med vand eller andre væsker, da det kan kortslutte elektriske dele og skade isoleringen.



Afbryd strømmen til fryseren før rengøring og afrimning.

4.2 Afrimning

Køle-fryseskabets funktion er baseret på luftkølingsprincippet og har derfor automatisk afrimning. Rimbælægning dannet af skiftende årstider eller temperatur må fjernes manuelt ved at afbryde strømmen eller aftørre rimen med et tørt håndklæde.

4.3 Ude af brug

- Ved strømudfald: Selv om det er sommer, kan madvarer i køle-fryseskabet blive holdt friske i adskillige timer. Begræns åbning af døren til et minimum og læg ikke flere madvarer ind.
- Ikke i brug i længere tid: Afbryd strømmen og rengør indvendigt. Lad døren stå åben for at undgå lugt.
- Flytning: Tøm køle-fryseskabet fuldstændigt, fastgør glashylder og skuffer med tape og skru de justerbare fødder fast, luk dørene og fastgør dem med tape. Under flytning må køle-fryseskabet ikke vendes på hovedet eller vandret eller rystes. Transportvinklen må ikke være mere end 45°.



Køle-fryseskabet bør køre kontinuerligt, når det er startet. Hvis det afbrydes, kan service blive nødvendig.

5.0 Problemløsning

Prøv at løse følgende simple problemer selv. Hvis det ikke lykkes, så tilkald en fagmand.

Fryseren kører ikke	Kontroller at der er strøm eller stikproppen sidder rigtigt i. Kontroller at der ikke er strømdufald eller en sikring er gået.
Lugt	Madvarer der lugter skal indpakkes tæt. Kontroller om der er rådne madvarer. Rengør fryseren indvendigt.
Kompressoren kører i lang tid eller hele tiden	Det er normalt at kompressoren kører i lang tid om sommeren, når omgivelsestemperaturen er høj. Der er for meget i fryseren på samme tid. Madvarer skal køle ned, før de lægges i fryseren. Døren åbnes for ofte.
Lys tændes ikke	Kontroller at der er strøm til fryseren og om lyskilden er itu. Få lyskilden skiftet af en fagmand.
Døre kan ikke lukkes helt	Døren støder på indhold i fryseren. For meget i fryseren. Fryseren står skævt.
Høje lyde	Kontroller om gulvet er lige og vandret eller om fryseren er i vater. Fryseren står skævt.
Dørpakningen er ikke tæt	Fjern ting eller belægning på pakningen. Opvarm pakningen og afkøl den for retablering (brug en elektrisk varmeblæser eller et varmt håndklæde).
Vandbakken løber over	Der er for meget i fryseren eller madvarerne indeholder meget vand på grund af optøning. Døren er ikke lukket rigtigt, der dannes rim når luft trænger ind og når rimen tøs op.
Fryseren er varm udvendig	Varmeledning fra den indbyggede kondensator, som er normalt når kabinettet bliver varmt ved høj omgivelsestemperatur. Der er for meget i fryseren og kompressoren stopper, sørg for rigelig ventilation til varmebortledning.
Kondens på overfladen af kabinettet	Kondens på kabinettet og dørpakningerne er normalt ved høj omgivende fugtighed. Tør kondensen af med et rent håndklæde.
Unormal lyd	Summen: Kompressoren summer når den kører. Lyden er høj ved start og stop. Dette er normalt. Knirken: Kølemidlet der flyder gennem fryseren indvendigt, kan forårsage knirken, dette er normalt.

5.1 Klimaklasser

Klasse	Symbol	Omgivelsestemperaturområde
Udvidet tempereret	SN	+10 - +32 °C
Tempereret	N	+16 - +32 °C
Subtropisk	ST	+16 - +38 °C
Tropisk	T	+16 - +43 °C

5.2 Bortskaffelse



Dette mærke indikerer at produktet ikke må bortskaffes med husholdningsaffaldet. Produktet skal afleveres på en genbrugsstation, så de genbrugelige dele kan oparbejdes til genbrug, og de ikke-genbrugelige dele kan bortskaffes på miljørigtig måde.

Importeret af:

Harald Nyborg A/S, Gammel Højmevej 30, DK-5250 Odense SV

Der tages forbehold for trykfejl.

6.0 Teknisk datablad

I henhold til EU 2019/2016.

Leverandørens navn eller varemærke: Wasco

Leverandørens adresse (b): Gammel Højmevej 30 DK-5250 Odense SV

Modelidentifikation: KF295W/KF295SS

Type køle/fryseapparat:

Støjsvagt apparat:	Nej	Type design:	Fritstående
Vinkøleskab:	Nej	Andre køle/fryseapparater:	Ja

Generelle produktparametre:

Parameter		Værdi	Parameter	Værdi
Udvendige dimensioner (i mm)	Højde	1880	Samlet volumen (dm ³ eller liter)	302
	Bredde	595		
	Dybde	630		
EEI		99,7	Energieffektivitetsklasse	E
Emission af luftbåren støj (dB(A) re 1 pW)		41	Klasse for emission af luftbåren støj	C
Årligt energiforbrug (kWh/a)		232	Klimaklasse:	N/ST
Minimumsomgivelsestemperatur (°C), som køle/fryseapparatet er egnet til		16	Maksimumsomgivelsestemperatur (°C), som køle/fryseapparatet er egnet til	38
Vinterdriftsindstilling		Nej		

Rumparametre:

Rumtype		Rumparametre og værdier			
		Rumvolumen (dm ³ eller liter)	Anbefalet temperatur med henblik på optimal opbevaring af fødevarer (°C). Indstillingen må ikke være i modstrid med opbevaringsbetingelser fastsat i tabel 3 i bilag IV	Indfrysningsskapacitet (kg/24h)	Afrimningsmetode (automatisk afrimning = A, manuel afrimning = M)
Pantry	Nej	-	-	-	-
Opbevaring af vin	Nej	-	-	-	-

Svale	Nej	-	-	-	-
Ferskvarer	Ja	219,0	0≤+4	-	A
Friskkøl	Nej	-	-	-	-
Ingen stjerne og isboks	Nej	-	-	-	-
1 stjerne	Nej	-	-	-	-
2 stjerner	Nej	-	-	-	-
3 stjerner	Nej	-	-	-	-
4 stjerner	Ja	83,0	≤-18	3,89	A
2-stjerneafdeling	Nej	-	-	-	-
Rum med variabel temperatur	Nej	-	-	-	-

Hvad angår 4-stjernerum:

Hurtig indfrysning	Ja
--------------------	----

Lyskildeparametre (a) (b):

Type lyskilde	LED
Energieffektivitetsklasse	F

Mindstevarigheden af den garanti, som producenten tilbyder (b):

Yderligere oplysninger:

Link til producentens websted, hvor de oplysninger, der er omhandlet i punkt 4, litra a), i bilaget til Kommissionens forordning (EU) 2019/2019 (1) (b), forefindes: <https://www.harald-nyborg.dk/>

(a)	Som fastsat i overensstemmelse med Kommissionens delegerede forordning (EU) 2019/2015 (2)
(b)	Ændringer til disse oplysninger betragtes ikke som relevante i forbindelse med artikel 4, stk. 4, i forordning (EU) 2017/1369.
(c)	Hvis produkt databasen automatisk generer det endelige indhold i denne rubrik, skal leverandøren ikke indlæse denne oplysning.